

LEGENDA DE DESENHOS

PAVIMENTO	CORTA-VENTO	PLANTAS	LUMINÁRIOS	CERCAS	TUBULOS DE DRENAGEM	TUBULOS DE ÁGUA

APROVAÇÃO

PROFESSOR

PROFESSOR

PROFESSOR

	PREFEITURA MUNICIPAL DE ITAIPUNA	DATA: 01/01
	PAVIMENTAÇÃO NO PERÍMETRO URBANO DO MUNICÍPIO DE ITAIPUNA-CE R#1070777	
PROJETO GEOMÉTRICO - RUA JOSÉ TIMÓTEO FILHO PLANTA BARRA E PERFIL LONGITUDINAL		
LOCAL	ITAIPUNA - PARÁ	
PROJETISTA	GOBERTO ANDRÉ FERREIROS ALVES - ARQUITETO E URBANISTA - CREA 01/00017	
PROJETISTAS	PREFEITURA MUNICIPAL DE ITAIPUNA - CE	
DESENHISTA	JOÃO DEUS	
APROVADO	PROF. PAULO JOSÉ DA SILVA - ENGENHEIRO CIVIL	DATA: 01/01

14

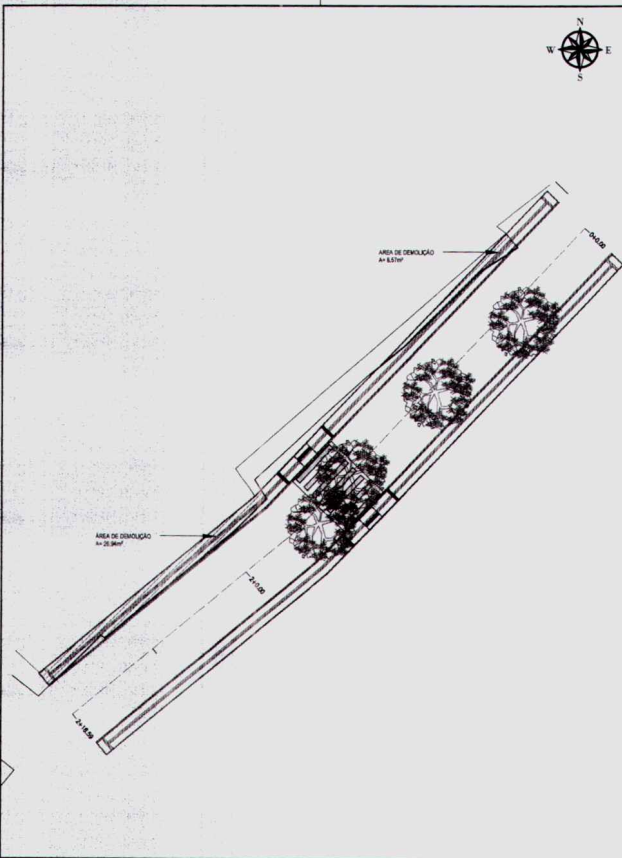

LEGENDA DE DESENHOS:

POSTE	POSTE A SER REMOVIDO	EDIFICAÇÃO	CALÇADA EXISTENTE A SER DEMOLIDA	ARVORES	ARVORES A SEREM REMOVIDAS	CERCAL

APROVAÇÃO:

PROPRIETÁRIO	FISCALIZAÇÃO
 ROBERTO BRIGIDO COELHO NUNES ARQUITETO E URBANISTA RUI 24892-1 PROJETISTA	

 JOTA BARROS PROJETOS RUA HILTON LOPES, 10 - 102 FONE: (35) 3241-1111 FAX: (35) 3241-1112 E-MAIL: jbarros@projetojota.com.br www.projetojota.com.br	PREFEITURA MUNICIPAL DE ITAPIUNA	DESIGNO	FECHA
		01/01	01/01
PAVIMENTAÇÃO NO PERÍMETRO URBANO DO MUNICÍPIO DE ITAPIUNA-CE PT. 1075171			
PROJETO DE INTERVENÇÃO - RUA JOSÉ TIMÓTEO FILHO PLANTA BAIXA			

LOCAL	ITAPIUNA / CEASA	
PROJETISTA	ROBERTO BRIGIDO COELHO NUNES - ARQUITETO E URBANISTA - RU 24892-1	ESCALA
PROPRIETÁRIO	PREFEITURA MUNICIPAL DE ITAPIUNA / CE	1/200
DESENHISTA	JOSE CELMO	DATA
ARQUIVO	ITAP_PAV_RUA JOSÉ TIMÓTEO FILHO_0000_INT_30.DWG	ABR / 2021



(Handwritten mark)

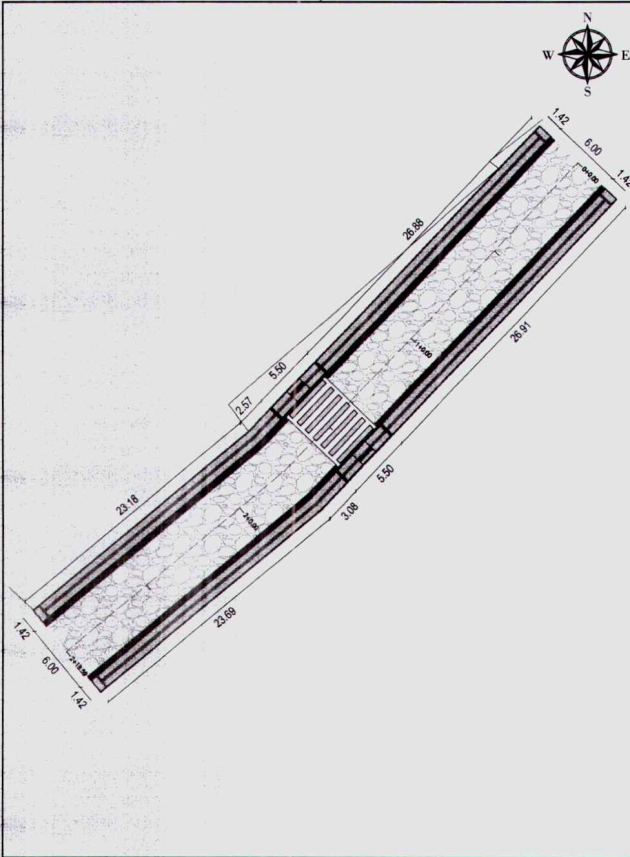

LEGENDA DE DESENHOS:

PAVIMENTAÇÃO EM PEDRA TOSCA	PISO INTERTRAVADO	POTE	EDIFICAÇÃO	ARVORES	CERCAS	PROJEÇÃO MEDIDA	PROJEÇÃO FOTOGRAFICA

APROVAÇÃO:

PROPRIETÁRIO	PROJETISTA
	 Roberto Sérgio Coelho Nunes Arquiteto e Urbanista Nº 24852-1 PROJETISTA

 JOTA BARROS PROJETOS <small>Av. Manoel de Medeiros, 100 - 1º andar - Centro - Itapiana - CE</small> <small>Telefone: (85) 3333-1111</small> <small>www.jotabarros.com.br</small>	PREFEITURA MUNICIPAL DE ITAPIUNA	DESENHO	PRELIMINAR
	PAVIMENTAÇÃO NO PERÍMETRO URBANO DO MUNICÍPIO DE ITAPIUNA-CE PT 1075171	01/01	01/01
	LAYOUT DE PAVIMENTAÇÃO - RUA JOSÉ TIMÓTEO FILHO PLANTA BAIXA		

LOCAL:	ITAPIUNA / CEARÁ	
PROJETISTA:	ROBERTO BRIGIDO COELHO NUNES - ARQUITETO E URBANISTA - RN 24852-1	ESCALA:
PROPRIETÁRIO:	PREFEITURA MUNICIPAL DE ITAPIUNA / CE	1/250
DESENHISTA:	JOSÉ CELMO	DATA:
ARQUIVO:	ITAP_PAV_RUA JOS TIM FILH_00109-00_LAYOUT_R01.DWG	ABR / 2021



Handwritten signature in blue ink.

01 PLANTA BAIXA
150x150

PLACA DE REGULAMENTAÇÃO

PLACA DE REGULAMENTAÇÃO

PLACA DE ADVERTÊNCIA

PLACA DE IDENTIFICAÇÃO DO LOGRADOURO

PLACAS REGULAMENTARIAS

PLACAR	Descrição	Forma	Cores	Letras	Material
PARE	Placa regulamentar de parada	Oitogonal	Preto / Branco	Preto	Alumínio
40	Placa regulamentar de limite de velocidade	Circular	Branco / Azul	Branco	Alumínio

PLACAS DE ADVERTÊNCIA

PLACAR	Descrição	Forma	Cores	Letras	Material
PARE	Placa de advertência de parada	Oitogonal	Preto / Branco	Preto	Alumínio

PLACAS DE IDENTIFICAÇÃO DO LOGRADOURO

PLACAR	Descrição	Forma	Cores	Letras	Material
	Placa de identificação do logradouro	Retangular	Branco / Preto	Branco	Alumínio

ESPECIFICAÇÕES TIPOGRAFICAS

- FONTE: helvetica light.
- ALTIMETRIA:
 - Tipo e nomeação: 4,8 cm
 - Numeração: 4,0 cm
 - CEP: 1,5 cm

MATERIAIS:

- PLACA: chapa de aço galvanizado com pintura eletrolítica, com 500mm de espessura, de aço anal recozido - ref. Norma S40-C.
- LETRAS: Vitrócloro - perfilado reflexivo.
- POSTE: tubo de ferro galvanizado, espessura 3,0mm, diâmetro 7".
- ESTRUTURA DE FIXAÇÃO: rebocetes de fixação das placas em estrutura de alumínio ou ferro fundido, galvanizado a fogo.

03 IDENTIFICAÇÃO DO LOGRADOURO
150x150

APROVAÇÃO

		PREFEITURA MUNICIPAL DE ITAPETINA	
FUNDAMENTAÇÃO NO PERÍMETRO URBANO DO MUNICÍPIO DE ITAPETINA - RJ		PROJETO DE IMPLANTAÇÃO DE PLACAS DE REGULAMENTAÇÃO E ADVERTÊNCIA	
Nº PROJETO: 01/01	DATA: 01/01	PROJETO DE IMPLANTAÇÃO DE PLACAS DE REGULAMENTAÇÃO E ADVERTÊNCIA	
ELABORADO POR:	REVISADO POR:	APROVADO POR:	DATA:

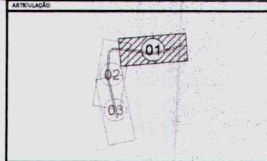
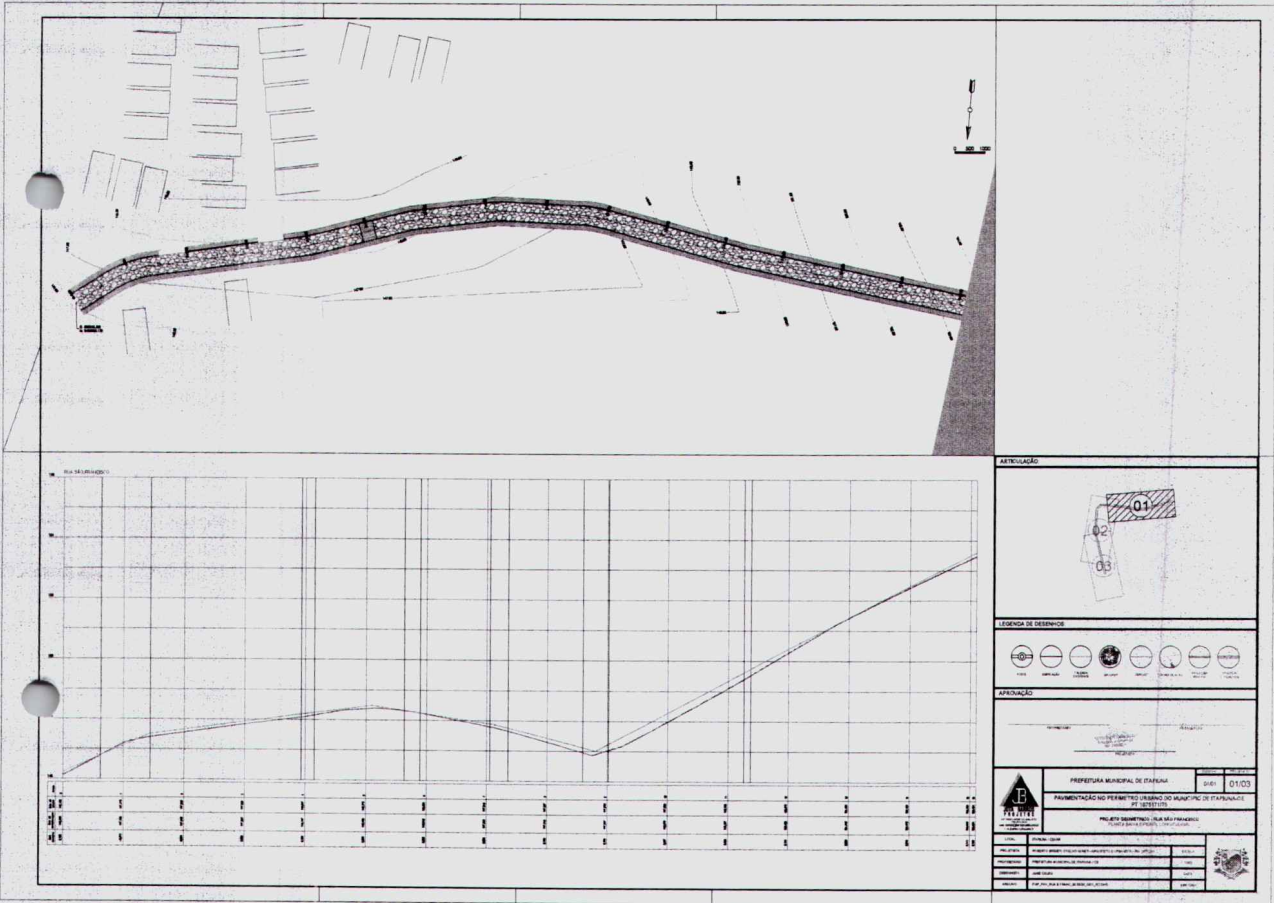

LEGENDA DE DESENHO

ÁREA	PAVIMENTO	VAZÃO	VAZÃO	VAZÃO	VAZÃO	VAZÃO

APROVAÇÃO

 Engenheiro

PREFEITURA MUNICIPAL DE ETAPÓLIA

01/03

PRIMEIROS DESEMPENHOS DO MUNICÍPIO DE ETAPÓLIA - RJ

PROJETO SUBMETIDO À COMISSÃO DE LICITAÇÃO Nº 01/2012

PROJETO	PROJETO DE REFORMA DO PAVIMENTO
VALOR	R\$ 1.000.000,00
DATA	10/03/2012
PROJETO DE REFORMA DO PAVIMENTO	10/03/2012

(Handwritten mark)

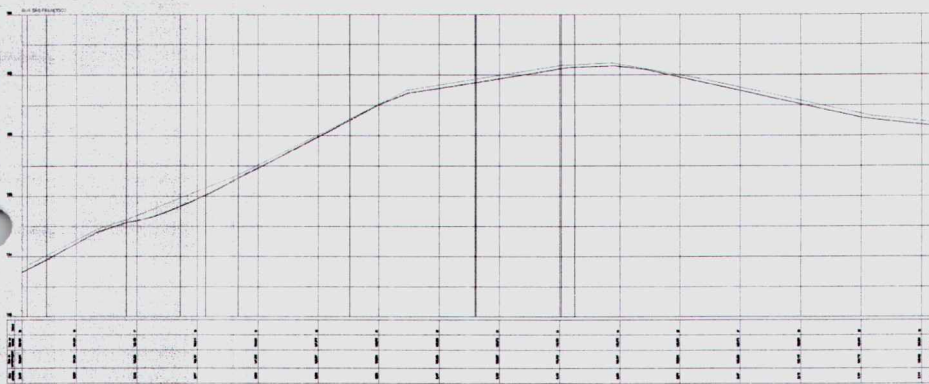
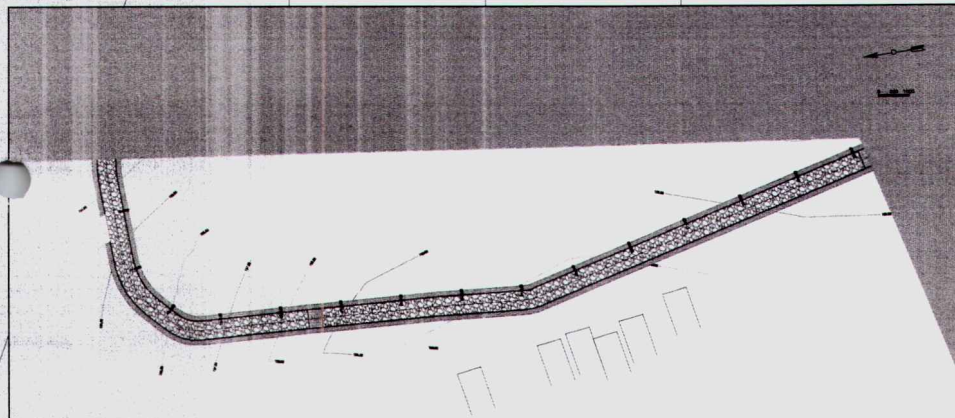

APROVAÇÃO



LEGENDA DE DESENHO



APPROVAÇÃO

	PREFEITURA MUNICIPAL DE ITAPICOBA	02/03
	PAVIMENTAÇÃO DO PERÍMETRO URBANO DO ALUNDO DO ITAPICÓBA - 1ª ETAPA	
PROJETO EXECUTIVO - ALIA DAS PREÇOS PLAN 001 - DRENAÇÃO		
PROJETO: _____ DATA: _____ LOCAL: _____		

Handwritten signature or mark.

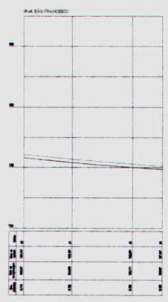
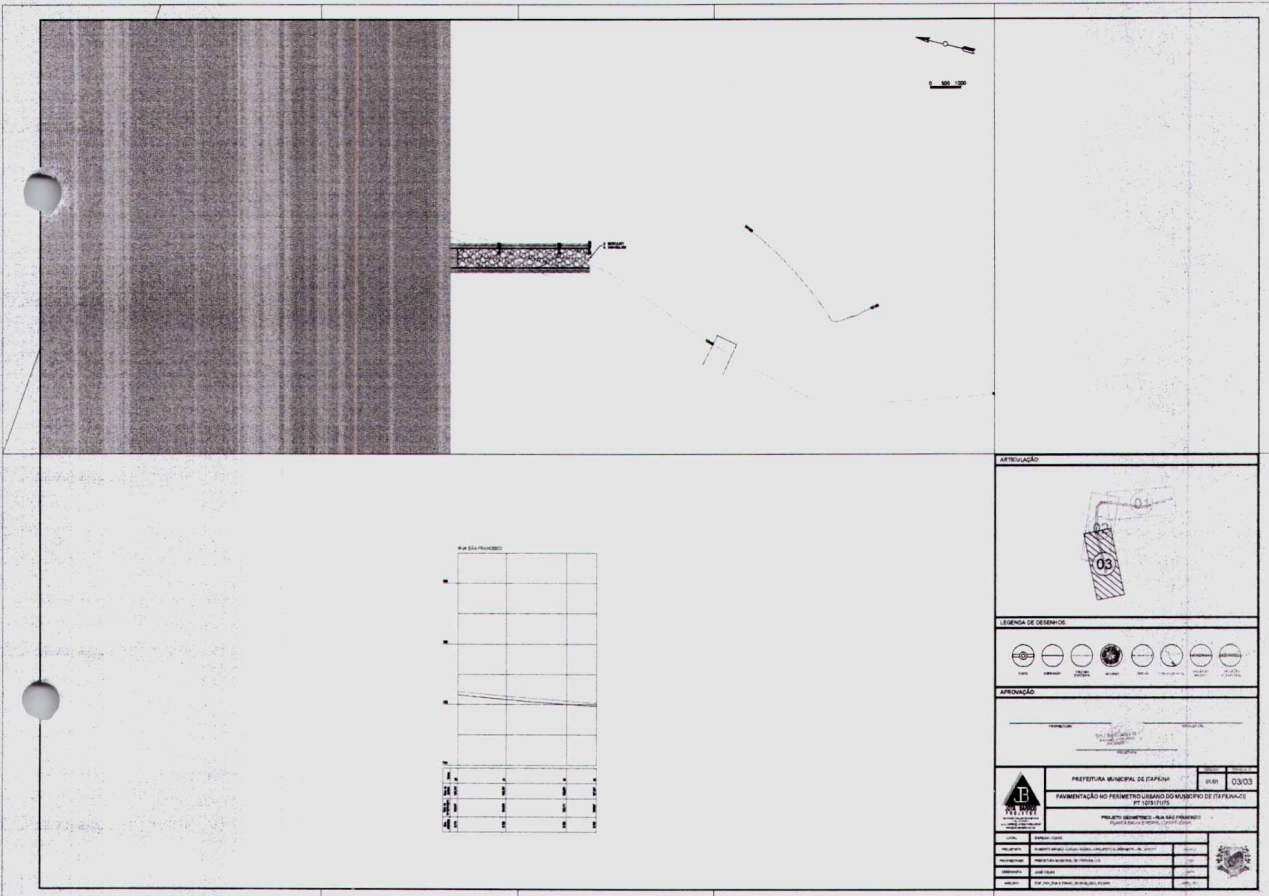

ARTICULAÇÃO

LEGENDA DE SÍMBOLOS

APROVAÇÃO

PROJETO ARQUITETO: ARA M&S PROJETOS
 Rua São João, 100 - Centro - São Paulo - SP

PREFEITURA MUNICIPAL DE ITAPUANA
 03/03
 FUNDAMENTAÇÃO DO PERÍMETRO USUÁRIO DO MUNICÍPIO DE ITAPUANA
 PT 03/03/03

DATA	DESCRIÇÃO	PROJETO	PROJETA
03/03/03	PROJETO DE FUNDAMENTAÇÃO DO PERÍMETRO USUÁRIO DO MUNICÍPIO DE ITAPUANA	ARA M&S PROJETOS	ARA M&S PROJETOS
03/03/03	PROJETO DE FUNDAMENTAÇÃO DO PERÍMETRO USUÁRIO DO MUNICÍPIO DE ITAPUANA	ARA M&S PROJETOS	ARA M&S PROJETOS
03/03/03	PROJETO DE FUNDAMENTAÇÃO DO PERÍMETRO USUÁRIO DO MUNICÍPIO DE ITAPUANA	ARA M&S PROJETOS	ARA M&S PROJETOS
03/03/03	PROJETO DE FUNDAMENTAÇÃO DO PERÍMETRO USUÁRIO DO MUNICÍPIO DE ITAPUANA	ARA M&S PROJETOS	ARA M&S PROJETOS

(Handwritten signature)

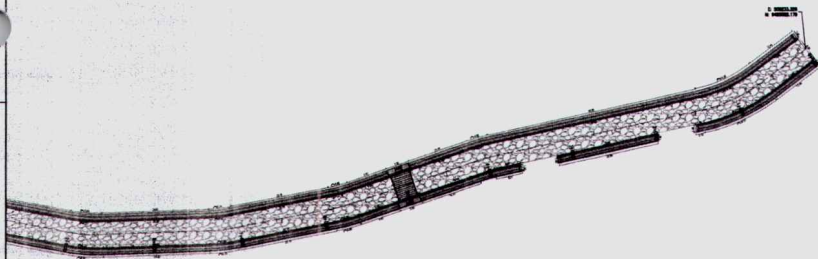

ARTICULAÇÃO

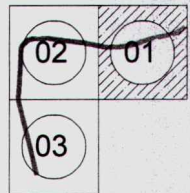

LEGENDA DE DESENHOS



APROVAÇÃO

PROFESSOR(A) _____ RESPONSÁVEL _____
 Eng.º Sérgio Roberto de Almeida e Sá
 Rua São Francisco, 100 - Centro - Itapiluna - PE
 CEP: 55010-000

	PREFEITURA MUNICIPAL DE ITAPILUNA	01/03	01/03
	PAYMENTAÇÃO NO PERÍMETRO URBANO DO MUNICÍPIO DE ITAPILUNA-PE PT 107517/25		
LAYOUT DE PAVIMENTAÇÃO - RUA SÃO FRANCISCO PLANTA BAIXA			

LOCAL	PROPOSTA / TIPO	VALOR
PROPOSTA	PROPOSTA: BRASÃO (BRASÃO ARMAZENADO E SUBSTITUÍDO) - 2013	1.000,00
PROPOSTA	PREFEITURA MUNICIPAL DE ITAPILUNA-PE	0,00
PROPOSTA	PRETÓRIO	1.000,00
PROPOSTA	PROPOSTA: RUA SÃO FRANCISCO (RECONSTRUÇÃO) - 2013	1.000,00



(Handwritten mark)



ARTICULAÇÃO

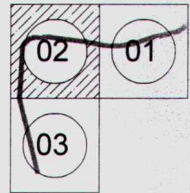

LEGENDA DE DESENHOS



APROVAÇÃO



PREFEITURA MUNICIPAL DE ITAPILINA
 02/03 02/03

PAVIMENTAÇÃO NO PERÍMETRO URBANO DO MUNICÍPIO DE ITAPILINA - CE
 DT 127/511/02

LAYOUT DE PAVIMENTAÇÃO - RUA SÃO FRANCISCO
 PLANTA BAIXA

LOCAL	DEPARTAMENTO	PROJETO	PROJETADE	DESENHISTA	APROVADO
		ROBERTO BRUNO CECILIO OLIVEIRA - ARQUITETO E URBANISTA - CRP 12002/02			
		PREFEITURA MUNICIPAL DE ITAPILINA - CE			
		JOSE CELSO			
		PAV. PAV. RUA S. FRANCISCO - LAYOUT - BAIXA			



(Handwritten mark)

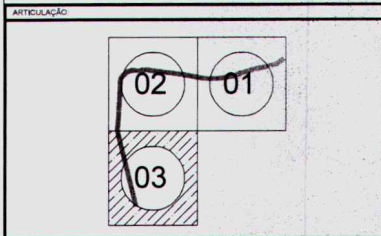
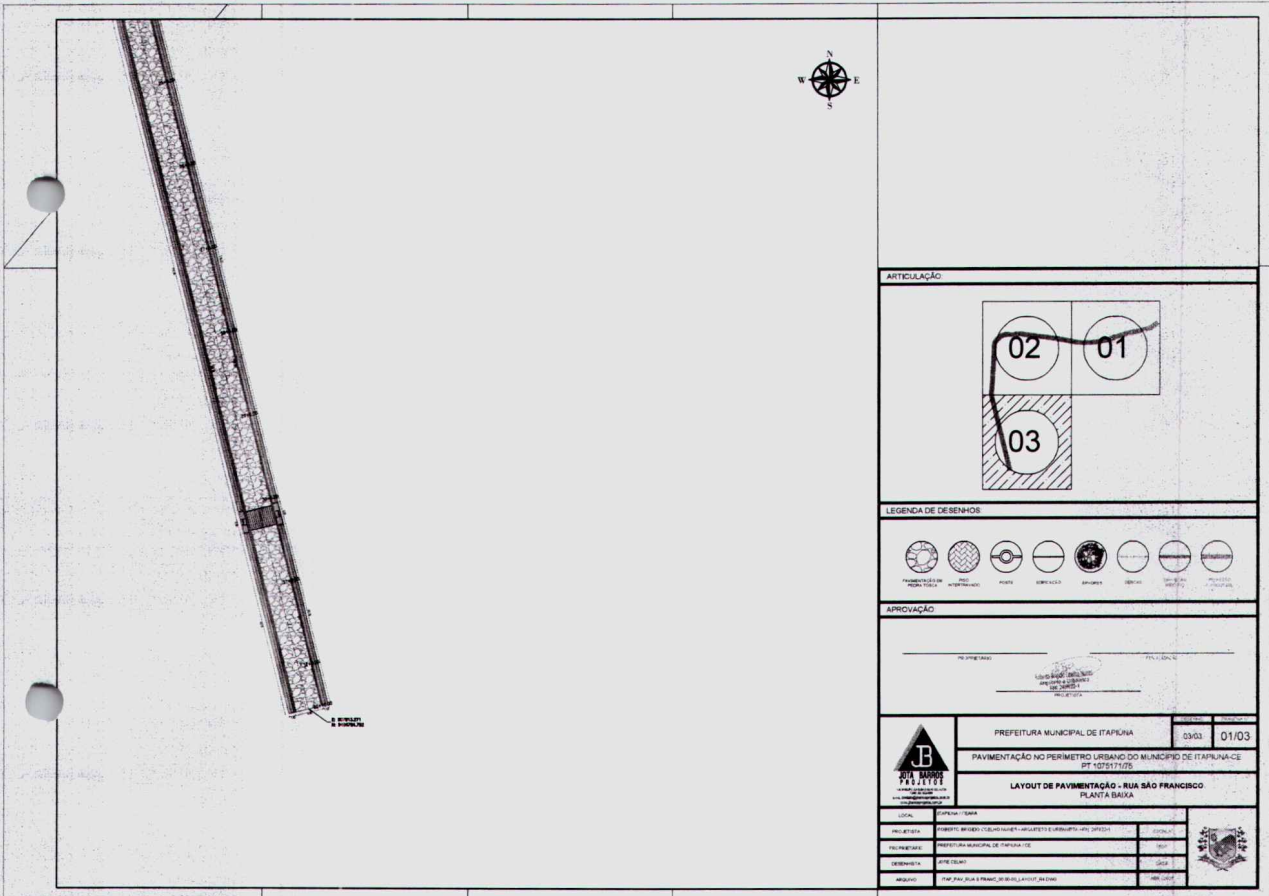

LEGENDA DE DESENHOS

PAVIMENTAÇÃO EM CONCRETO	PAVIMENTAÇÃO EM ASFALTO	PAVIMENTAÇÃO EM GRAVILHO	PAVIMENTAÇÃO EM AREIA	PAVIMENTAÇÃO EM TIJOLINHO	PAVIMENTAÇÃO EM CALDEIRÃO	PAVIMENTAÇÃO EM GRANITO	PAVIMENTAÇÃO EM GRANITO

APROVAÇÃO

PROJETADEIRO: _____

PROJ. CIVIL: _____

PROJ. MEC. E ELÉTRICO: _____

PROJ. SANEAMENTO: _____

PROJ. PAVIMENTAÇÃO: _____

	PREFEITURA MUNICIPAL DE ITAPIRUA	03/01	01/03
	PAVIMENTAÇÃO NO PERÍMETRO URBANO DO MUNICÍPIO DE ITAPIRUA - CE PT. 107517/05		
LAYOUT DE PAVIMENTAÇÃO - RUA SÃO FRANCISCO PLANTA BAIXA			
LOCAL	CAMPINA - ITAPIRUA		
PALESTRA	PROJETO: BRUNO COLUCCI ALBERTI - ARQUITETO - RUA 03/01/03	PROJ. CIVIL	
PALESTRA	PREFEITURA MUNICIPAL DE ITAPIRUA - CE	PROJ. MEC. E ELÉTRICO	
DESENHISTA	JOÃO FELIPE	PROJ. SANEAMENTO	
ARQUITETO	FRANCISCO DE ASSIS OLIVEIRA JUNIOR	PROJ. PAVIMENTAÇÃO	

(Handwritten mark)

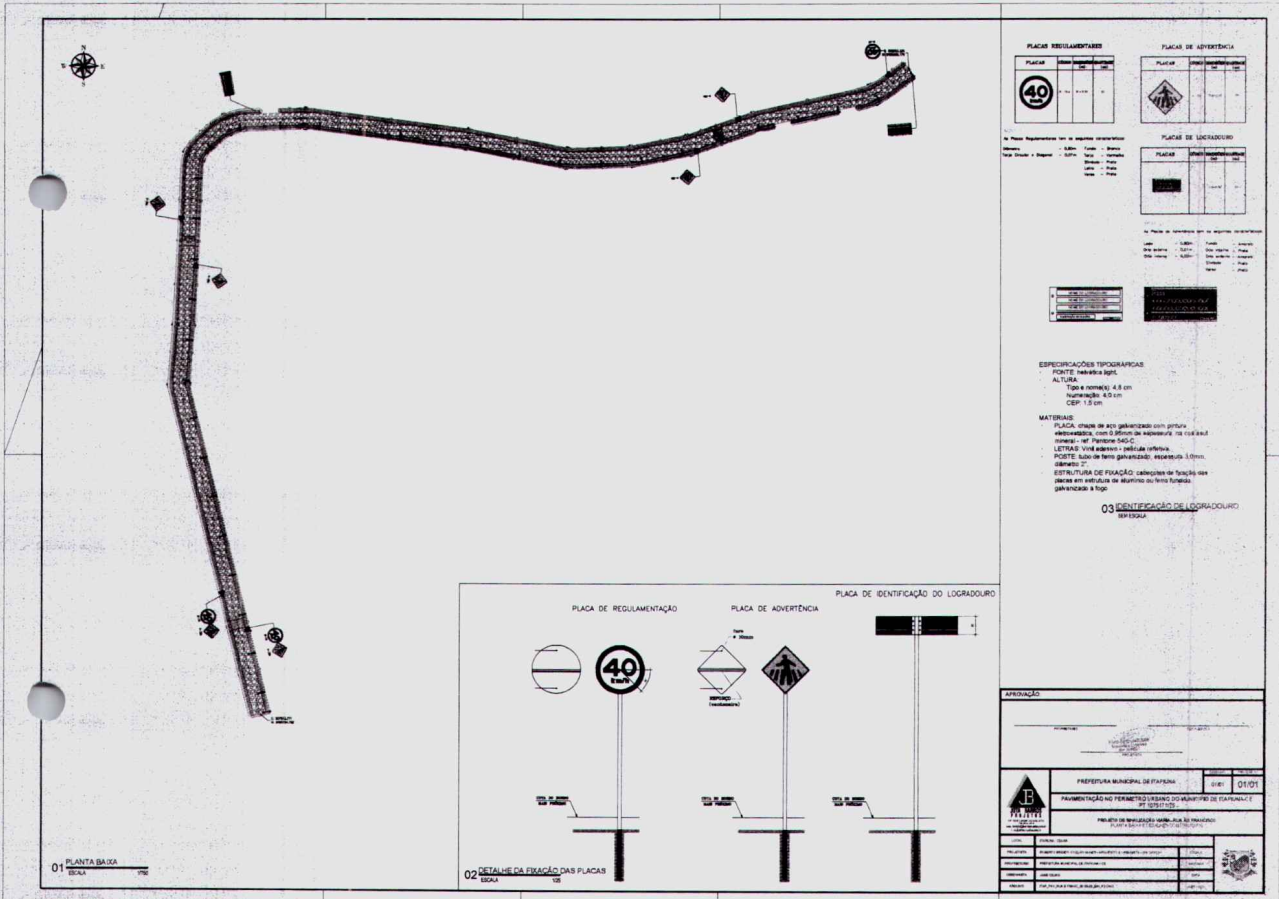

PLACAS REGULAMENTARES				PLACAS DE ADVERTÊNCIA			
PLACAS	Quantidade	Valor Unit.	Valor Total	PLACAS	Quantidade	Valor Unit.	Valor Total
40	1	1.200,00	1.200,00	Advertência de Curva à Frente	1	1.200,00	1.200,00

PLACAS DE LOCALIZAÇÃO			
PLACAS	Quantidade	Valor Unit.	Valor Total
Localização de Rua	1	1.200,00	1.200,00

ESPECIFICAÇÕES TÍPICAS
FONTE: sans-serif
ALTURA:
 - Letra normal: 4,8 cm
 - Numeração: 6,0 cm
 - CSM: 2,0 cm

MATERIAS:
 - PLACA: chapa de aço galvanizado com pintura eletrolítica, com 0,80mm de espessura, de cor azul metálica - RFB - PINTURA SACS.
 - LETRAS: Vinil adesivo - película refletiva.
 - PÓSTES: tubo de ferro galvanizado, quadrado, 10cm, diâmetro 2".
 - ESTRUTURA DE FIXAÇÃO: colchetes de ferro com placas em alumínio ou ferro fundido galvanizado à fogo.

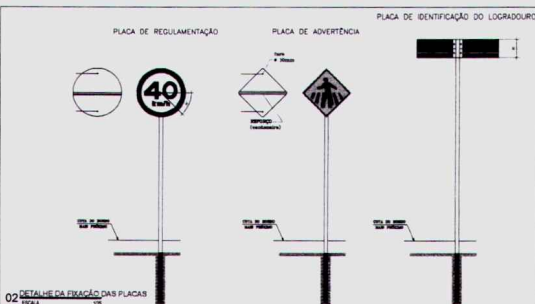

APPROVAÇÃO

PROJETO: _____ DATA: _____

	PREFEITURA MUNICIPAL DE ITAPETINA	01/01
	PAVIMENTAÇÃO PERMÊNITA USANDO OS MATERIAIS DE ITAPETINA E PF ESTADUAL	
PROJETO DE MANUTENÇÃO - MANUTENÇÃO DO MANUTENÇÃO		
RESPONSÁVEL FUNÇÃO DATA	RESPONSÁVEL FUNÇÃO DATA	

(Handwritten signature)

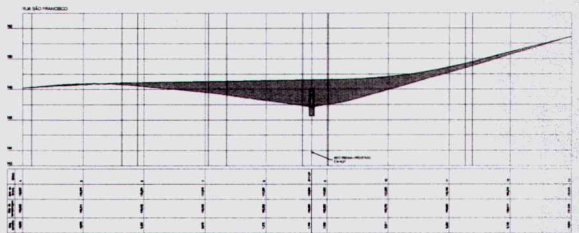
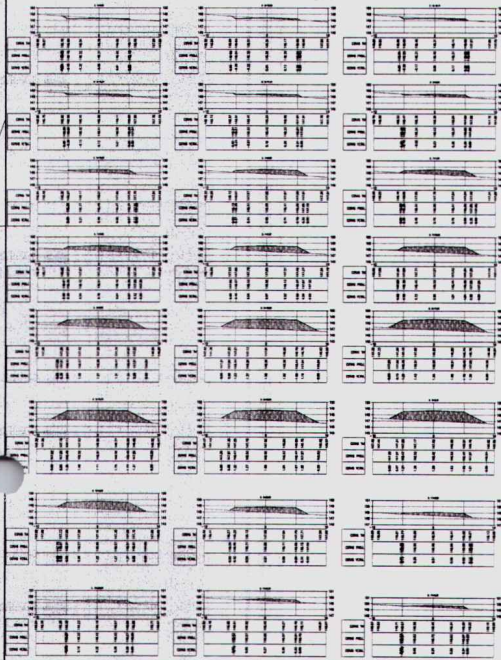
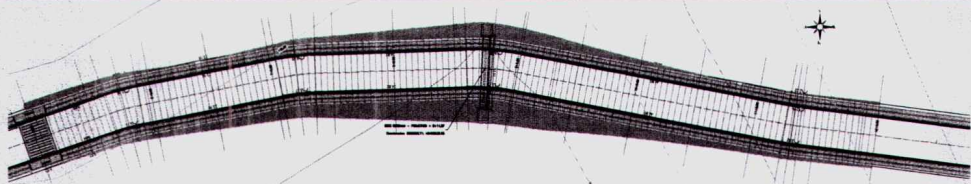

Quadro de Cubagem: RUA SÃO FRANCISCO

Estrada	Área de Corte (m²)	Área de Ataque (m²)	Vol. de Corte (m³)	Vol. de Ataque (m³)	Vol. Corte Ataque (m³)	Vol. Muro Ataque (m³)
S+0,00	0,00	0,07	0,00	0,00	0,00	0,00
S+10,00	0,00	0,02	0,00	3,44	0,00	3,44
S+15,00	0,00	0,00	0,00	2,20	0,00	2,20
S+15,11	0,00	1,16	0,00	2,46	0,00	2,46
S+17,00	0,00	1,33	0,00	3,27	0,00	3,27
S+18,00	0,00	1,91	0,00	3,89	0,00	3,89
S+18,00	0,00	4,15	0,00	30,29	0,00	45,05
T+0,00	0,00	4,78	0,00	14,86	0,00	14,71
T+1,00	0,00	1,58	0,00	7,40	0,00	10,77
T+4,00	0,00	6,53	0,00	22,63	0,00	16,63
T+7,00	0,00	6,19	0,00	25,11	0,00	14,31
T+10,00	0,00	10,53	0,00	39,62	0,00	16,62
R+0,00	0,00	7,88	0,00	10,51	0,00	10,74
R+10,00	0,00	16,47	0,00	10,74	0,00	10,74
R+11,00	0,00	20,41	0,00	27,76	0,00	21,46
R+12,00	0,00	21,49	0,00	16,40	0,00	16,27
R+20,00	0,00	17,47	0,00	18,55	0,00	16,45
R+24,00	0,00	16,42	0,00	7,26	0,00	16,67
U+0,00	0,00	1,88	0,00	16,30	0,00	16,67
R+30,00	0,00	6,34	0,00	11,00	0,00	16,27
T+40,00	0,00	4,73	0,00	16,38	0,00	16,74
R+50,00	0,00	1,81	0,00	26,71	0,00	16,49
T+42,00	0,00	1,99	0,00	2,46	0,00	17,62
T+17,00	0,00	1,81	0,00	2,20	0,00	16,74
C+0,00	0,00	1,70	0,00	4,25	0,00	16,71
T+0,00	0,00	0,06	0,00	12,09	0,00	16,63

APROVAÇÃO

PREFEITURA MUNICIPAL DE ESPÍRITO SANTO

PANDETELAÇÃO NO PERÍMETRO URBANO DO MUNICÍPIO DE ESPÍRITO SANTO - RJ

RUA SÃO FRANCISCO

PROJETO DE LICITAÇÃO Nº 001/2017

DATA: 10/05/2017

PROJETO: 17/05/2017

PROPOSTA: 17/05/2017

PROJETO: 17/05/2017

PROPOSTA: 17/05/2017

PROJETO: 17/05/2017

PROPOSTA: 17/05/2017

17



Anotação de Responsabilidade Técnica - ART
Lei nº 6.496, de 7 de dezembro de 1977

CREA-CE

ART OBRA / SERVIÇO
Nº CE20210813236

Conselho Regional de Engenharia e Agronomia do Ceará

COMPLEMENTAR à
CE20200628860

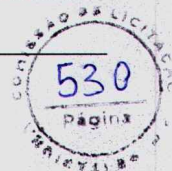

1. Responsável Técnico

CLAUDIO JOSÉ QUEIROZ BARROS

Título profissional: **ENGENHEIRO CIVIL, PÓS-GRADUAÇÃO EM ENGº DE SANEAMENTO BÁSICO E AMBIENTAL**

RNP: **0604336942**

Registro: **32193CE**

Empresa contratada: **JOTA BARROS PROJETOS E ACESSORIA EIRELI - EPP**

Registro: **0000385395-CE**

2. Dados do Contrato

Contratante: **PREFEITURA MUNICIPAL DE ITAPIUNA-CE**

CPF/CNPJ: **07.387.509/0001-88**

AVENIDA SÃO CRISTOVÃO

Nº: **215**

Complemento:

Bairro: **CENTRO**

Cidade: **ITAPIÚNA**

UF: **CE**

CEP: **62740000**

Contrato: **030301**

Celebrado em: **27/03/2020**

Valor: **R\$ 140.042,36**

Tipo de contratante: **Pessoa Jurídica de Direito Público**

Ação Institucional: **NENHUMA - NÃO OPTANTE**

3. Dados da Obra/Serviço

RUA DIVERSAS

Nº: **S/N.**

Complemento:

Bairro: **SEDE DO MUNICÍPIO**

Cidade: **ITAPIÚNA**

UF: **CE**

CEP: **62740000**

Data de Início: **27/03/2020**

Previsão de término: **29/10/2021**

Coordenadas Geográficas: **-4.560651, -38.919342**

Finalidade: **Infraestrutura**

Código: **Não Especificado**

Proprietário: **PREFEITURA MUNICIPAL DE ITAPIUNA-CE**

CPF/CNPJ: **07.387.509/0001-88**

4. Atividade Técnica

15 - Elaboração

Quantidade

Unidade

80 - Projeto > GEODÉSIA > GEORREFERENCIAMENTO > DE GEORREFERENCIAMENTO > #34.6.1.1 - URBANO

1,00

un

Após a conclusão das atividades técnicas o profissional deve proceder a baixa desta ART

5. Observações

ELABORAÇÃO DE GEORREFERENCIAMENTO PARA FINS DE PAVIMENTAÇÃO NO PERÍMETRO URBANO DO MUNICÍPIO DE ITAPIUNA/CE. CONFORME PT 1075171/75

6. Declarações

- Declaro que estou cumprindo as regras de acessibilidade previstas nas normas técnicas da ABNT, na legislação específica e no decreto n. 5296/2004.

7. Entidade de Classe

NENHUMA - NÃO OPTANTE

8. Assinaturas

Declaro serem verdadeiras as informações acima

Claudio José Queiroz Barros
CLAUDIO JOSÉ QUEIROZ BARROS - CPF: 744.640.863-49

Local

de

data

de

PREFEITURA MUNICIPAL DE ITAPIUNA-CE - CNPJ: 07.387.509/0001-88

9. Informações

* A ART é válida somente quando quitada, mediante apresentação do comprovante do pagamento ou conferência no site do Crea.

10. Valor

Valor da ART: **R\$ 88,78**

Registrada em: **29/06/2021**

Valor pago: **R\$ 88,78**

Nosso Número: **8214764529**

A autenticidade desta ART pode ser verificada em: <https://crea-ce.sitac.com.br/publico/>, com a chave: AxcC5
Impresso em: 30/06/2021 às 13:35:41 por: ip: 181.222.134.136

www.creace.org.br
Tel: (85) 3453-5800

faleconosco@creace.org.br
Fax: (85) 3453-5804

CREA-CE
Conselho Regional de Engenharia e Agronomia do Ceará

